

NUX

Назва (модель)	Цифрове піаніно
Заводський серійний номер	
Виробник	«CherubTechnology C., Ltd» Адреса:5-6/F BuildingA2,XiliNangangNo.2Industrial Park,SongbaiRd,NanshanDistrict,Shenzhen.518108,Guang ong, Китай
Країна походження	Китай
Торгова марка	NUX
Маркування моделі	WK300 WK310 
Імпортер в Україну:	«Лайтек» м.Київ, вул.Вільгельма Котарбинського, 21. м. Одеса, Люстдорфская дорога, тел. 0 800 300 801, info@lightek.net
Дата випуску (місяць, рік)	
дата продажу	
Підпис продавця	
Штамп продавця	
Справність пристрою перевірено у присутності покупця. З правилами експлуатації ознайомлений (а), претензій щодо зовнішнього виду та якості інструменту не маю: (Підпис покупця)	

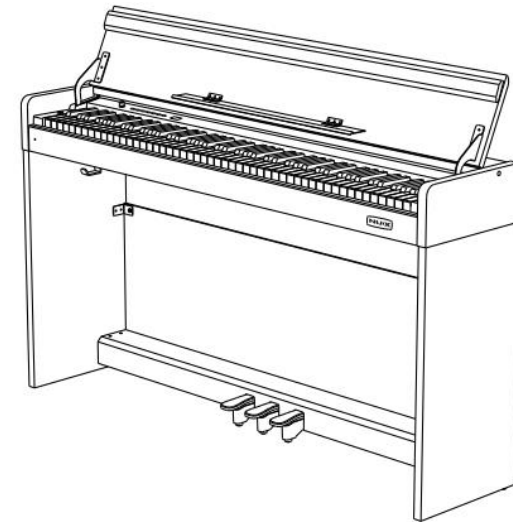

Цифрове піаніно
WK 300/310

ІНСТРУКЦІЯ З ЕКСПЛУАТАЦІЇ

ПОПЕРЕДЖЕННЯ: ПРОЧИТАЙТЕ ІНСТРУКЦІЮ ПЕРЕД ТИМ ЯК ВИКОРИСТОВУВАТИ ПРИСТРІЙ

Використовуйте тільки джерело і шнур живлення, що поставляються в комплекті. Якщо Ви не знаєте параметри живлення в мережі загального користування, зверніться до дилера або місцевого постачальника електроенергії.

- Не відламуйте клеми заземлення від шнура живлення.
- Не намагайтеся поставити на запобіжник «жучка» або використовувати запобіжник іншого номіналу.
- Не намагайтеся ремонтувати пристрій самостійно, оскільки зняття кришок може надати Вам небезпеку електрошоку та інших ризиків.

• Дозвольте кваліфікованим фахівцям зайнятися ремонтом.
Ремонт необхідний в тому випадку, якщо пристрій будь-яким чином був пошкоджений, наприклад якщо був пошкоджений штепсель або шнур живлення, пристрій потрапила рідина або сторонні об'єкти, пристрій був схильний до впливу дощу або вогкості, не функціонує нормально або було втрачено.

+Не видаляйте засоби безпеки з поляризованого штепселя або штепселя із заземленням. Поляризований штепсель це штепсель, один із щупів якого ширший за інший (*При харчуванні від 110 вольт*). Штепсель із заземленням оснащений двома щупами та одним хвостовиком заземлення. Широкий щуп та третій хвостовик зроблені для безпеки. Якщо штепсель, що постачається в комплекті, не підходить до розетки живлення, проконсультуйтеся з електриком щодо заміни розетки.

- Не використовуйте інструмент у вологих або сирих умовах.

+Шнур живлення слід від'єднати від розетки, якщо ви не користуєтеся пристроєм протягом тривалого часу..

- Не наступайте на шнур і уникайте перегинів, особливо близько до штепселя та гнізда пристрою.
- Коли приладовий або мережевий штепсель використовуються для вимкнення пристрою, вмикач самого пристрою залишиться в положенні УВІМКНЕНО.

СПИСОК ДЕМО (Demo List)

Number	NAME
000	SYMPHONY OP.67 NO.5
001	THE MAIDEN'S PRAYER
002	DREAM WEDDING
003	LA CAMPANELLA
004	FOR ELISE
005	TURKISH MARCH
006	JOY TO THE WORLD
007	GRANDFATER'S CLOCK
008	KATYUSHA
009	SIPPIN'CIDER THROUGH A STRAW
010	DANCE OF RUSSIA
011	RED RIVER VALLEY
012	SUSANNA
013	AMERICAN PATROL
014	IT'S BEGINNING TO LOOK A LOT LIKE CHRISTMAS
015	ENTERTAINMENT
016	IT'S A SMALL WORLD
017	SERENADE
018	FROHLICHER LANDMAN
019	NOCTURNE OP.9 NO.2
020	PIZZICATO POLKA
021	THE SONG OF ROSE
022	THE TROUT
023	NOCTURNE
024	SYMPHONIE NO.94 SUPRISE
025	HEIPENPOSLEIN

Number	NAME
026	AIR ON THE G-STRING
027	DANCE OF MIRLITONS
028	LONDON DERRY AIR
029	IMPROMPTU
030	2-PARK INVENTION IN A MINOR
031	SPRING SONG
032	O SOLE MIO
033	THE SIDEWAY
034	TENNESSEE WALTZ
035	WALTZ OF STARLIGHT
036	OLD BLACK JOE
037	JAMBALAYA
038	THE OLD GRAY MARE
039	IN THE RAIN
040	SILENT NIGHT
041	FIVE HUNDRED MILES
042	SUMMER PALACE
043	LONG LONG AGO
044	LOVE IS ROMANTIC
045	LAST ROSE OF SUMMER
046	MAPLE LEAF RAG
047	BLUE LUNCH
048	COBWEB
049	REGGAE
050	DARK EYES
051	GIVE ME A ROSE

Зміст

ЗАГАЛЬНА ІНФОРМАЦІЯ.....	
ПРАВИЛА БЕЗПЕКИ.....	4
УСТАНОВКА.....	6
СПИСОК ДЕТАЛІВ.....	6
ЗБІРКА	7
ПАНЕЛЬ УПРАВЛІННЯ.....	9
ПЕРЕДНЯ ПАНЕЛЬ.....	9
ЗАДНЯ ПАНЕЛЬ.....	9
ПЕДАЛІ	9
ПЕРЕД ПОЧАТКОМ ГРИ	10
ВКЛЮЧЕННЯ ЖИВЛЕННЯ	10
НАЛАШТУВАННЯ ГУЧНОСТІ	10
ПІДКЛЮЧЕННЯ НАВУШНИКІВ.....	10
ВИКОНАННЯ.....	11
УПРАВЛІННЯ ЗВУКОМ	11
УПРАВЛІННЯ ФУНКЦІЯМИ	11
ДИНАМІЧНА ЧУВЧІСТЬ	11
ТРАНСПОЗИЦІЯ.....	12
РЕЖИМ "ДУЕТ"	12
ТОЧКА РОЗДІЛУ.....	12
ГРА ДВОМА ТЕМБРАМИ.....	13
ПЕРКУСІЯ.....	13
РЕВЕРБЕРАЦІЯ	13
ХОРУС	13
ПРАКТИКА.....	14
МЕТРОНОМ.....	14
Частка.....	14
ЗАПИС.....	14
ДЕМО	15
USB MIDI.....	15
ФУНКЦІЯ BLUETOOTH (WK310).....	15
ФУНКЦІЯ НАВЧАННЯ (WK310).....	15
ПІДКЛЮЧЕННЯ.....	16
АУДІО ВХІД	16
АУДІО ВИХІД	16
МОЖЛИВІ НЕПОЛАДКИ ТА ЇХ УСУНЕННЯ	18
СПИСОК ТЕМБРІВ (Sound List)	19
СПИСОК ДЕМО (Demo List)	22
ГАРАНТІЙНІ ЗОБОВ'ЯЗАННЯ.....	23

ЗАГАЛЬНА ІНФОРМАЦІЯ

Дякуємо за вибір цифрового піаніно NUX. Незалежно від того, студент ви, музикант-аматор чи професійний піаніст, це цифрове піаніно вразить вас своїм досконалим звучанням та зовнішнім виглядом. Цей інструмент буде незамінним при навчанні гри на фортепіано, прослуховуванні музики, запису MIDI та задоволення ваших потреб у розвагах. Піаніно оснащено клавіатурою з молоточковою механікою, що дозволить повністю передати вашу манеру гри.

Для отримання додаткової інформації про це нове цифрове піаніно, ми пропонуємо вам уважно прочитати цю інструкцію, щоб повною мірою використовувати передові та зручні функції інструменту. Крім того, ми пропонуємо вам зберегти цей посібник для довідок у майбутньому.

Якщо вам сподобалося цифрове піаніно NUX, порадьте NUX своїм друзям.

ПРАВИЛА БЕЗПЕКИ



УВАГА

Щоб уникнути серйозних травм або загибелі від ураження електричним струмом, короткого замикання, пошкодження, пожежі або інших небезпек, будь ласка, дотримуйтеся наступних правил безпеки. Ці правила включають, але не обмежуються такими ситуаціями:

ЖИВЛЕННЯ/ЕЛЕКТРИЧНИЙ КАБЕЛЬ

- Номінальна напруга пристрою фіксована. Потрібна напруга друкується на паспортній табличці даного пристрою.
- Регулярно перевіряйте вилку, очищайте бруд, що накопичується на вилці.
- Це цифрове піаніно відповідає тільки силовому кабелю та вилці, що додається.
- Будь ласка, не кладіть електричний кабель поруч із нагрівачами чи радіаторами. Не перегинайте занадто багато або не пошкодіть електричний кабель. Не кладіть на дрот важкі речі. Не кладіть його туди, де він може бути запущений або розтопаний, щоб змусити людей спіткнутися.

НЕ ВІДКРИВАТИ

- Будь ласка, не відкривайте корпус піаніно, не намагайтеся розібрати внутрішні компоненти або змінити інструмент. Піаніно не містить компонентів, призначених для ремонту або модернізації користувачами. Якщо ви виявили проблеми, припиніть використання інструменту та зверніться до кваліфікованих співробітників служби сервісу NUX для обстеження та ремонту піаніно.

ВОЛОГІСТЬ

- Щоб запобігти потраплянню рідини в пристрій, будь ласка, не використовуйте піаніно під дощем або поруч із водою, в приміщенні з підвищеною вологістю і не ставте на нього ємності з рідиною. Якщо будь-яка рідина, наприклад вода, потрапила в інструмент, негайно відключіть живлення та витягніть електричний кабель з розетки змінного струму. Потім зверніться до кваліфікованих співробітників служби сервісу NUX для обстеження та ремонту піаніно.
- Не чіпайте інструмент вологими руками.

Вогонь

СПИСОК ТЕМБРИВ (Sound List)

Number	Instrument
FOLK SOUND	
104	SITAR
105	BANJO
106	SHAMISEN
107	KOTO
108	KALIMBA
109	BAGPIPE
110	FIDDLE
111	SHANAI
PERCUSSION	
112	TINKLE BELL
113	AGOGO
114	STEEL DRM
115	WOODBLK
116	TAIKO DRM
117	MLDY TOM
118	SYNTH DRM
119	REVR5 CYM
EFFECT	
120	GTR NOISE
121	BREATH
122	SEASHORE
123	BIRD TWEET
124	TELEPHONE
125	HELICOPTER
126	APPLAUSE
127	GUNSHOT

СПИСОК ТЕМБРИВ (Sound List)

Number	Instrument	Number	Instrument
51	STR SYN 2	78	WHISTLE
52	CHOIR AAHS	79	OCARINA
53	VOICE OOHS	SYNTH PIPE	
54	VOICE SYN	80	SQR WAVE
55	ORCH HIT	81	SAW TOOTH
BRASS		82	CALLIOPE
56	TRUMPT	83	CHIFF
57	TROMBONE	84	CHARANG
58	TUBA	85	VOICE LEAD
59	MUTE TPT	86	5THLEAD
60	FR HORN	87	BASS LEAD
61	BRASS SECT	SYNTH VOICE	
62	BRASS SYN 1	88	NEW AGE
63	BRASS SYN 2	89	WARM PAD
PIPE		90	POLY SYNTH
64	SAX SOPRANO	91	CHOIR PAD
65	SAX ALTO	92	BOW GLASS
66	SAX TENOR	93	METAL PAD
67	SAX BTONE	94	HALO PAD
68	OBOE	95	SWEEP
69	ENG HORN	SYNTH EFFECT	
70	BASSON	96	RAIN FX
71	CLARINET	97	SNDTRK FX
WOODPIPE		98	CRYSTAL FX
72	PICCOLO	99	ATMOSPH FX
73	FLUTE	100	BRIGHT FX
74	RECORDER	101	GOBLIN FX
75	PAN FLUTE	102	ECHO FX
76	BOTTLE BLOWN	103	SCI-FI FX
77	SHAKHACHI		

- Не ставте на інструмент будь-які палаючі речі, наприклад свічки. Це може спричинити пожежу.
- При виявленні якихось незвичайних ситуацій, наприклад, зносу та пошкодження силового кабелю, раптового припинення звуку під час гри, а також запаху гару та дими, які він викликає, негайно відключіть живлення та витягніть вилку з розетки. Потім зверніться до кваліфікованих співробітників служби сервісу NUX для обстеження та ремонту піаніно.

**УВАГА**

Щоб уникнути травм вами або людьми, які вас оточують, втрати інструменту та майна, дотримуйтеся таких основних інструкцій. Ці інструкції включають, але не обмежуються такими ситуаціями.

ЖИВЛЕННЯ/ЕЛЕКТРИЧНИЙ КАБЕЛЬ

- Щоб уникнути пошкодження силового кабелю, при витягуванні вилки з розетки, будь ласка, беріться за вилку, а не за кабель.
- Витягніть вилку з розетки, якщо ви не використовуєте інструмент протягом тривалого часу або під час грози.
- Не підключайте інструмент до розетки за допомогою кількох перехідників або розгалужувачів, це може спричинити зниження якості звуку або перегрівання розетки.

ЗБІРКА ТА ЕКСПЛУАТАЦІЯ

- Будь ласка, уважно прочитайте розділ, в якому описується процес збирання. При складанні інструменту в неправильному порядку ви можете пошкодити піаніно та завдати травми користувачеві.
- Будь ласка, підключайте зовнішні компоненти лише при вимкненому живленні піаніно.
- Перед використанням піаніно встановіть опорний гвинт і відрегулюйте його так, щоб він упирався в підлогу, це запобігає виштовхуванню блоку педалей.

МІСЦЕ ВСТАНОВЛЕННЯ

- Щоб уникнути деформації панелі керування та пошкодження внутрішніх компонентів, будь ласка, не розміщуйте піаніно в приміщенні з великою кількістю пилу, вібрацією, сильним холодом та жаром (наприклад, при прямому сонячному світлі, закритому всередині автомобіля з вимкненим обігрівачем або в умовах гарячого сонця).
- Будь ласка, не використовуйте піаніно поруч із телевізором, радіо, музичним центром, мобільним телефоном або іншими електронними пристроями. Це може призвести до перешкод у самому піаніно і в телевізорі або радіо, що розташовані поруч.
- Будь ласка, не встановлюйте піаніно на хисткій або нерівній поверхні, це може призвести до раптового падіння інструменту.
- Перед переміщенням піаніно обов'язково вимкніть усі електричні кабелі.
- При установці піаніно, будь ласка, переконайтеся, що розетка змінного струму, яка використовується, доступна. Піаніно має бути підключене до розетки із захисним заземленням. Якщо ви виявите проблеми та проблеми, негайно вимкніть живлення та витягніть вилку з розетки. Незважаючи на те, що живлення відключено, в електричному ланцюзі інструменту, як і раніше, проходить невелика напруга. Якщо ви вирішите не використовувати цей пристрій протягом тривалого часу, витягніть вилку з розетки змінного струму.
- Кнопка живлення інструменту знаходиться на правій стороні клавіатури. При натиснутій кнопці живлення, піаніно вмикається. Коли кнопка живлення піднята вгору, піаніно вимикається.

ВСТАНОВЛЕННЯ

СПИСОК ДЕТАЛІВ

1t

1

®

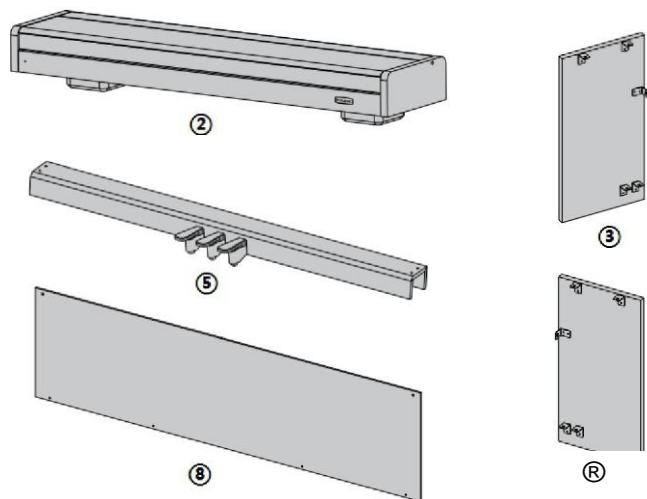

1	Гак для навушників (1шт)
2	Блок піаніно (1шт)
3	Ліва стійка (1шт)
4	Гвинт із напівкруглою головкою (10шт)
5	Блок педалей (1шт)
6	Права стійка (1шт)
7	Самонарізний гвинт (бшт)
8	Задня панель (1шт)

СПИСОК ТЕМБРІВ (Sound List)

Number	Inst:rument	Homep	Instrument
PIANO			
00	PIANO GRO	25	GTRSTEEL
01	PIANOBRITE	26	GTRJAZZ
02	PIANO ELEC	27	GTR CLEAN
03	HONKY-TONK	28	GTR MUTED
04	E PIANO1	29	GTR OVRDRV
05	EPIANO2	30	GTRDISTRT
06	INARPSCRD	31	GTRHRMNX
GLOCK			
07	CLAVI		
08	CELESTA		
09	GLOCKNSPL		
10	MUSIC BOX		
11	VIBRAPHONE		
12	MARIMBA		
13	XYLQPHQNE		
14	TUBULRBELLS		
15	DUILCIMER		
ORGAN			
16	IHAMNDORG		
17	PERC ORG		
18	ROCK ORG		
19	CHURCH ORG		
20	REEDORG		
21	ACCORDN1		
22	HARMONICA		
23	ACCORDN 2		
GUITAR			
24	GTRNYLON		
		BASS	
		32	ACOUBASS
		33	FINGR BASS
		34	PICIK BASS
		35	FRETLSBASS
		36	SLAP BAS1
		37	SLAPBAS 2
		38	SYN 8ASS1
		39	SYNBASS 2
		STRING	
		40	VIQLIN
		41	VIOLA
		42	CELLO
		43	CONTRABASS
		44	STRTREM
		45	STRPIZZ
		46	HARP
		47	TIMPANI
		CONCERT	
		48	STRINGS1
		49	STRINGS 2
		50	STR SYN1

МОЖЛИВІ НЕПОЛАДКИ ТА ЇХ УСУНЕННЯ

НЕСПРАВНІСТЬ	МОЖЛИВЕ РІШЕННЯ І РАДА
При включенні та вимкненні живлення в динаміках інструменту лунастий бабавна.	Це нормально і не є несправністю.
Немає звуку при грі на піаніно, хоча живлення увімкнено.	Переконайтеся, що регулятор гучності встановлений на відповідний рівень. Перевірте, чи підключено навушники або інші пристрої, це автоматично вимикає вбудовану акустичну систему.
Ноти мають різну якість при одному та тому ж звуку.	Це нормально, тому що різні діапазони семпльовання звуку забезпечують відмінну якість.
При натисканні педалі sustain деякі звуки звучать довше, інші коротші.	Це нормально. Тривалість різних звуків цього цифрового піаніно було налаштовано на оптимальне звучання.
Звук надто тихий	Переконайтеся, що регулятор гучності встановлений на відповідний рівень.
Деякі дані MIDI не можуть бути передані правильно (кабель MIDI підключений правильно).	Це нормально. Це пов'язано з початковим налаштуванням.
При використанні мобільного телефону у динаміках з'являється шум.	Перешкоди від мобільного телефону слабшають у міру віддалення телефону від піаніно. Використовуйте мобільний телефон якнайдалі від інструмента.
Деякі ноти звучать із неправильною заввишки.	Можливо, включена функція транспозиції. Вимкніть функцію ДУЕТ або скиньте значення транспозиції на 0 для вирішення проблеми.
Під час гри звук не може бути змінено. Крок не відповідає ключовому фактичному місцю.	Можливо, включено функцію ДУЕТ, а точку поділу встановлено на найвищий крок. Вимкніть функцію ДУЕТ і встановіть точку поділу за промовчанням, щоб вирішити проблему.
Демо пісня звучить з спотвореннями або пошкоджено	Можливо, піаніно тривалий час грає на максимальній потужності, так що система самозахисту друкованої плати активується у разі перегріву. Зменшіть гучність або вимкніть живлення інструменту на деякий час, щоб вирішити проблему.
Під час гри звучать два тембри.	Можливо, ви увімкнули функцію Dual voice. Вимкніть цю функцію, щоб вирішити проблему.
Чутливість відрізняється від попередньої.	Це цифрове піаніно має чотири типи чутливості: soft (м'яка), standart (стандартна), hard (жорстка) і OFF (вимкнена). Можливо, ви обрали іншу динаміку. Ви можете знову вибрати динаміку відповідно до вашого вимоги або скинути значення.

ЗБОРКА

1. За допомогою гвинтів (4) приєднайте ліву (3) та праву стійки (6) блоку педалей (5)

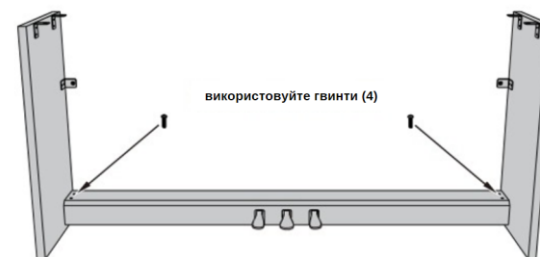

2. За допомогою гвинтів і самонарізних гвинтів (4) встановіть задню панель (8)

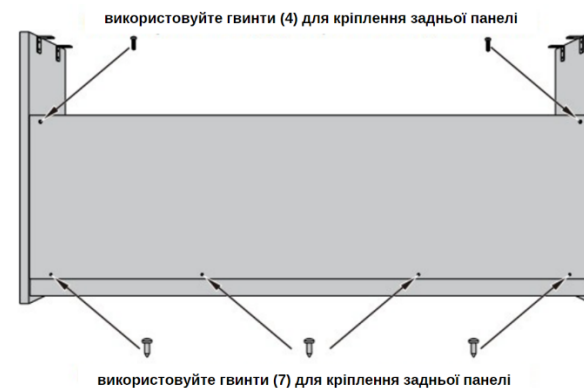

3. За допомогою самонарізних гвинтів (7) встановіть гак для навушників.

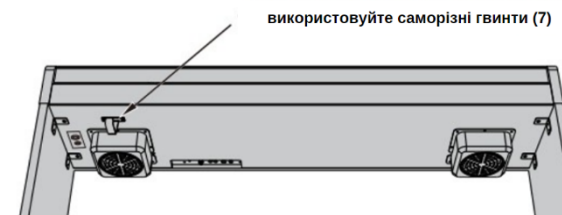

4. Встановіть блок піаніно ф на зібрану стійку.

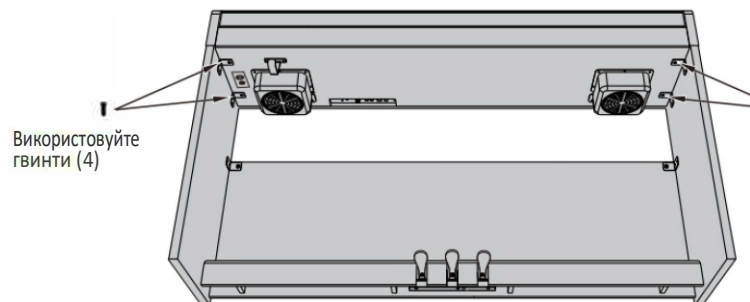

5. Складання завершено.

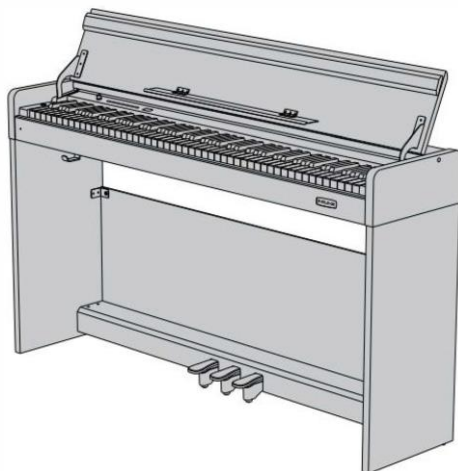

СПЕЦИФІКАЦІЯ

Зовнішній вигляд:	Стандартний, вертикальний
Клавіатура:	PVC 88 клавіш з молоточковою механікою
Процесор:	WK-300: French Dream 5704 DSP
Поліфонія:	WK-310: French Dream 5708 DSP180
Звуки:	128
Демо треки:	функція підключення до програми
Чутливість:	тембрів+1 набір перкусії
Метроном:	52
Розпізнавання:	4 типи 20-280 ударів на хвилину, частка 1-6
Навушники:	Лінійний вхід Лінійний вихід
Живлення:	Ди USB
Динамік:	Педалі
Габарити:	Блок живлення 12В
Вага:	2000мд10Вт x 2шт 1360(Ш)*320(Д)*770(В) 39кг

Аксессуары: блок живлення, інструкція з експлуатації

ПОДКЛЮЧЕННЯ

АУДІО ВХІД

Підключіть музичний інструмент до вбудованої акустичної системи, щоб використовувати цифрове піаніно як підсилювач.

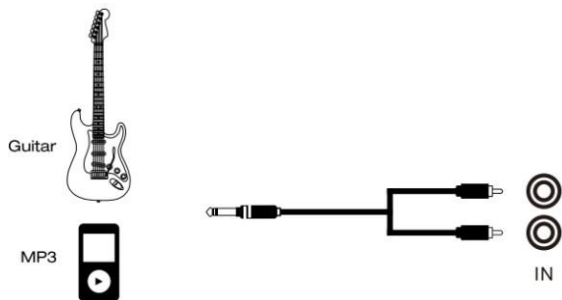

АУДІО ВИХІД

Підключіть цифрове піаніно до зовнішньої акустичної системи, підсилювача, пульта мікшера.

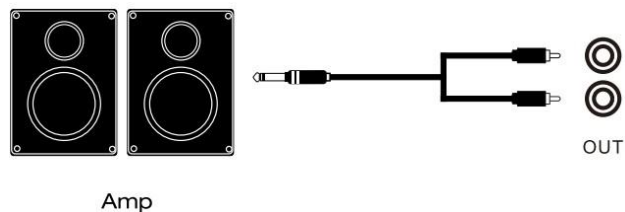

ПАНЕЛЬ УПРАВЛЕННЯ

ПЕРЕДНЯ ПАНЕЛЬ

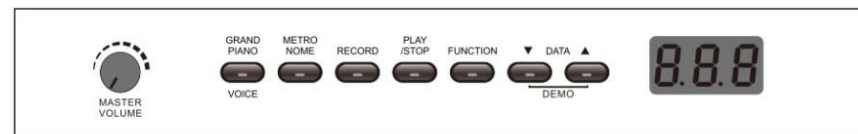

ЗАДНЯ ПАНЕЛЬ



Роз'єм живлення POWER

Підключіть блок живлення (12В, 2000мА, )

Роз'єм USB MIDI

Підключіть комп'ютер до роз'єму USB MIDI на задній панелі піаніно для керування функціями MIDI.

Роз'єм входу INPUT R/L

Підключіть вихід зовнішнього пристрою аудіо або іншого інструмента, щоб вивести сигнал на вбудовану акустичну систему піаніно.

Роз'єм виходу OUTPUT R/L

Підключіть піаніно до периферійної акустичної системи, пульта мікшера і т.д.

Роз'єм навушників PHONES

Стандартний стерео роз'єм 6, 35мм для підключення навушників. При підключенні навушників вбудована акустична система вимикається.

Роз'єм педалей PEDAL

Підключіть кабель блоку педалей доцьомуроз'єм

ПЕДАЛИ

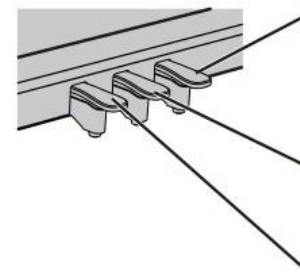

SUSTAIN педаль (Права)

Натиснувши на цю педаль, ви дозволяєте струнам звучати доти, доки ви не відпустите педаль абозвукнезатихнесам.

DAMPER педаль (Середня)

Дозволяє продовжитизвучаннятільки тих нот, які були зіграні до натискання на педаль. При цьому ноти, зіграні вже при натисканні на педаль, продовжують звучати як завжди.

SOFT педаль (Ліва)

Приглушує, пом'якшує звучання піаніно.

ПЕРЕД ПОЧАТКОМ ГРИ ВКЛЮЧЕННЯ ЖИВЛЕННЯ

Підключіть штекер блока живлення до гнізда та натисніть кнопку [POWER] у лівій частині клавіатури, щоб увімкнути живлення. Звук за промовчанням Grand Piano.



НАЛАШТУВАННЯ ГУЧНОСТІ

Повертайте регулятор гучності [MASTER VOLUME] проти годинникової стрілки, щоб зменшити гучність. Щоб збільшити гучність, повертайте регулятор за годинниковою стрілкою.



УВАГА: занадто гучний звук, особливо якщо ви користуєтесь навушниками, може зашкодити ваш слух.

ПІДКЛЮЧЕННЯ НАВУШНИКІВ

Крім вбудованої акустичної системи, ви також можете підключити стандартні стереонавушники (6,35мм). Гніздо для навушників знаходиться на задній панелі піаніно. Налаштуйте гучність навушників, повернувши регулятор [MASTER VOLUME].



УВАГА: після підключення навушників вбудована акустична система не працює.

Відтворення запису:

Коли запис завершено, натисніть кнопку [PLAY/STOP], щоб прослухати запис. Натисніть [PLAY/STOP], щоб зупинити відтворення.

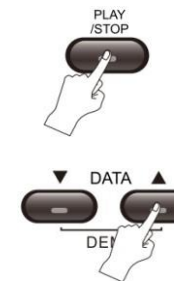

ДЕМО

Відтворення демо:

На згадку про піаніно закладено 52 демонстраційний трек. Одночасно натисніть обидві кнопки [DATA▼/▲], щоб увімкнути демо-відтворення. Знову одночасно натисніть обидві кнопки [DATA▼/▲], щоб зупинити відтворення демо.

Вибір демо пісні:

Під час відтворення демо, натисніть [DATA▼/▲], щоб вибрати потрібний демо-трек.

USB MIDI

Підключіть персональний комп'ютер до роз'єму USB MIDI для обміну даними MIDI.

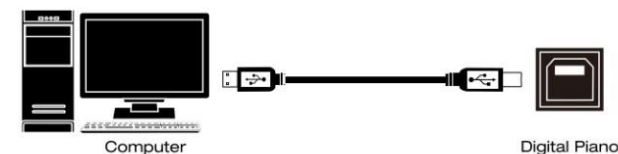

ФУНКЦІЯ BLUETOOTH (WK310)

В iPad відкрийте "App Store", щоб завантажити встановити додаток "wei yin zhi peng piano"; відкрийте програму "wei yin zhi peng piano", натисніть кнопку Bluetooth, щоб знайти пристрій, підключіть піаніно "NuxPiano *****" (Піаніно має бути відкрито до підключення).

ФУНКЦІЯ НАВЧАННЯ

Підключіть iPad через Bluetooth, щоб отримати функцію навчання, онлайн-відеоуроки, отримати доступ до багатьох музичних ресурсів. Ви зможете швидше навчатися, дивлячись на партитуру та слухаючи музику.

ПРАКТИКА

МЕТРОНОМ

- 1) Натисніть [METRONOME]. Засвітиться індикатор, функцію метронома увімкнено. за замовчуванням темп 120 ударів на хвилину.
- 2) За допомогою кнопок [DATA ▼/▲] встановіть бажаний темп у діапазоні: 20-280 ударів у хвилину.
- 3) Натисніть кнопку [METRONOME], щоб вимкнути функцію метронома. Поточні установки будуть збережені.

ВАЖЛИВО: Налаштування метронома буде скинуто під час вимкнення живлення. Після увімкнення інструмент відновить налаштування за замовчуванням.

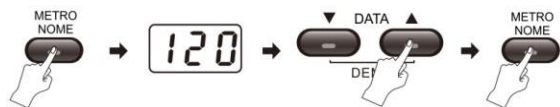

ЧАСТКА

Цифрове піаніно має шість видів часток: 1,2,3,4,5,6.

Натисніть кнопку (FUNCTION), індикатор кнопки загориться. 5 секунд, натисніть відповідну клавішу, щоб встановити частку. Знову натисніть кнопку [FUNCTION] або зачекайте 5 секунд, не роблячи жодних операцій, індикатор кнопки згасне і піаніно вийде з режиму налаштування частки.

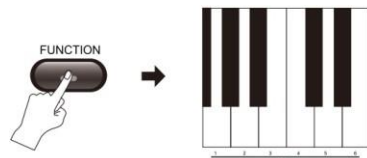

ЗАПИС

- 1) Старт запису
Натисніть кнопку [RECORD], щоб увійти в режим очікування. Засвітиться індикатор кнопки. Одночасно увімкнеться метроном. Якщо вам метроном не потрібний, ви можете вимкнути його вручну. Зіграйте будь-яку ноту, і процес запису розпочнеться автоматично.

- 2) Зупинка запису

Автоматична зупинка:

Запис зупиниться автоматично, як тільки буде повністю заповнена пам'ять інструменту. Максимально можлива кількість записаних нот 48 000.

Ручна зупинка:

Натисніть кнопку [RECORD], щоб зупинити запис. Індикатор кнопки згасне, запис зупиниться.

ВАЖЛИВО: записаний контент не збережеться після вимкнення живлення.



ИСПОЛНЕНИЕ

УПРАВЛІННЯ ЗВУКОМ

За замовчуванням WK-300 завантажує тембр концертного рояля Grand Piano (№000). Використовуйте кнопки [DATA ▼/▲], щоб вибрати тембр.

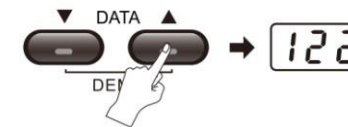

Коли ви бажаєте вибрати інший тембр, натисніть кнопку [VOICE] і піаніно негайно повернеться до звучання Grand Piano.

УПРАВЛІННЯ ФУНКЦІЯМИ

WK-300 піаніно з дружнім інтерфейсом. Усі функції цифрового піаніно легко активуються, оскільки кожній функції відповідає клавіша піаніно.

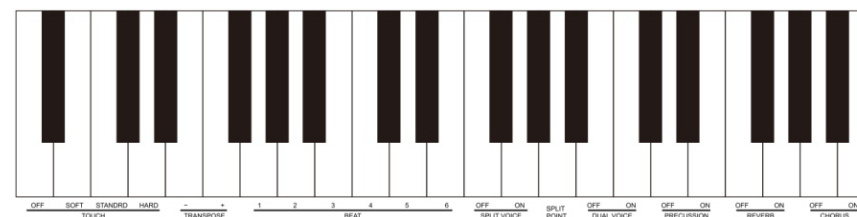

Активация функції: натисніть кнопку [FUNCTION], індикатор кнопки загориться, а вибір функції активується. Натисніть протягом п'яти секунд, щоб вибрати потрібну функцію. Знову натисніть кнопку (FUNCTION) або зачекайте 5 секунд, не роблячи жодних операцій, індикатор кнопки згасне і піаніно вийде з режиму налаштування функції. Тепер ви можете грати з вибраною функцією.



ВАЖЛИВО: у режимі вибору функції при

натисканні клавіш піаніно звук не відтворюється.

ДИНАМІЧНА ЧУВЧИТЬ

Як і при грі на акустичному піаніно, WK-300 реагує на силу та швидкість натискання клавіш. Усього є 4 рівні динамічної чутливості: soft (м'яка), standart, (стандартна), hard (жорстка) та OFF (вимкнена). Натисніть кнопку [FUNCTION], індикатор кнопки займеться. Натисніть відповідну клавішу потрібному рівню чутливості.

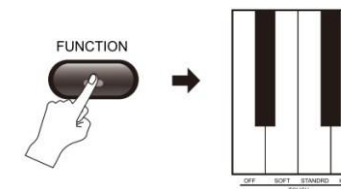

Типово встановлено рівень чутливості standart.

ТРАНСПОЗИЦІЯ

Функція транспозиції дозволяє підвищити або понизити звучання нот однієї октави на 12 півтонів. Натисніть кнопку [FUNCTION], індикатор кнопки загориться. Протягом 5 секунд натисніть [TRANS-POSITION +/-] для налаштування тону. Доступний діапазон: -12 до +12. Знову натисніть кнопку [FUNCTION] або зачекайте 5 секунд, не виконуючи жодних операцій, індикатор кнопки згасне і піаніно вийде з режиму налаштування функції транспозиції.

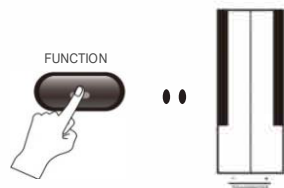

РЕЖИМ "ДУЕТ"

Ця функція поділяє клавіатуру на дві незалежні зони.



Перед тим, як натиснути виберіть тембр для лівої клавіатури. Натисніть кнопку [FUNCTION], індикатор кнопки загориться. Протягом 5 секунд натисніть [SPLIT], щоб активувати функцію розділу клавіатури. Клавіатура буде розділена на дві незалежні зони. За замовчуванням точка розділу клавіатури клавіша F4.

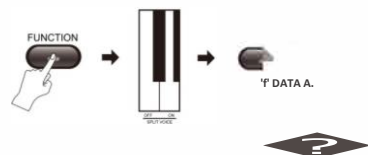

КРАПКА РОЗДІЛУ

Крапка, яка відокремлює праву клавіатуру від лівої, називається точкою розділу. За промовчанням точка розділу знаходиться на клавіші F4. Однак можна встановити точку розділу на іншу клавішу.

Натисніть [FUNCTION], індикатор кнопки загориться. Натисніть [SPLIT POINT] протягом 5 секунд, щоб увійти в режим налаштування. Тепер натисніть клавішу, яка повинна розділяти ліву та праву частини клавіатури. Знову натисніть кнопку [FUNCTION] або зачекайте 5 секунд, не виконуючи жодних операцій, індикатор кнопки згасне, і піаніно вийде з режиму налаштування точки розділу.

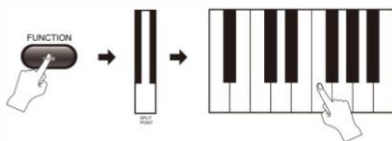

ГРА ДВОМА ТЕМБРАМИ

Коли функція Dual Voice увімкнена, при натисканні однієї клавіші лунає звук двох різних інструментів. Натисніть кнопку [FUNCTION], індикатор кнопки загориться. Протягом 5 секунд натисніть клавішу [DUAL VOICE], щоб активувати функцію. Виберіть другий тембр за допомогою кнопок [DATA +/-]. Перший тембр був налаштований перед увімкненням функції Dual Voice.

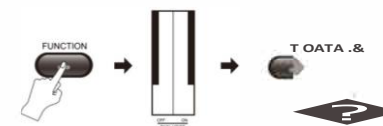

ПЕРКУСІЯ

Натисніть кнопку [FUNCTION], індикатор кнопки світиться. Натисніть [PERCUSSION ON] протягом 5 секунд, щоб активувати функцію. Натисніть кнопку [FUNCTION], індикатор кнопки світиться. Протягом 5 секунд натисніть [PERCUSSION OFF], щоб вимкнути функцію. Піаніно повернеться до свого оригінального тембру.

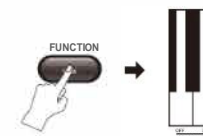

РЕВЕРБЕРАЦІЯ

Натисніть кнопку [FUNCTION], індикатор кнопки світиться. Натисніть [REVERB ON] протягом 5 секунд, щоб активувати реверберацію та грати з ефектом луни. Натисніть кнопку [FUNCTION], індикатор кнопки світиться. Упродовж 5 секунд натисніть клавішу [REVERB OFF], щоб вимкнути реверберацію. (За замовчуванням ефект реверберації вимкнено.)

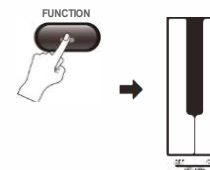

ХОРУС

Натисніть кнопку [FUNCTION], індикатор кнопки загориться. Протягом 5 секунд натисніть клавішу [CHORUS ON], щоб активувати хорус і грати з ефектом хору. Натисніть кнопку [FUNCTION], індикатор кнопки загориться. Протягом 5 секунд натисніть клавішу [CHORUS OFF], щоб вимкнути.

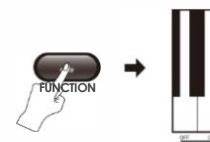

ВАЖЛИВО: Усі налаштування не будуть збережені при вимкненні живлення. Коли піаніно буде знову увімкнено, інструмент відновить стандартні налаштування.